

Подготовка пультовой NISA в корпусе № 17

Корпус № 17, второй этаж, помещения 242 и 244

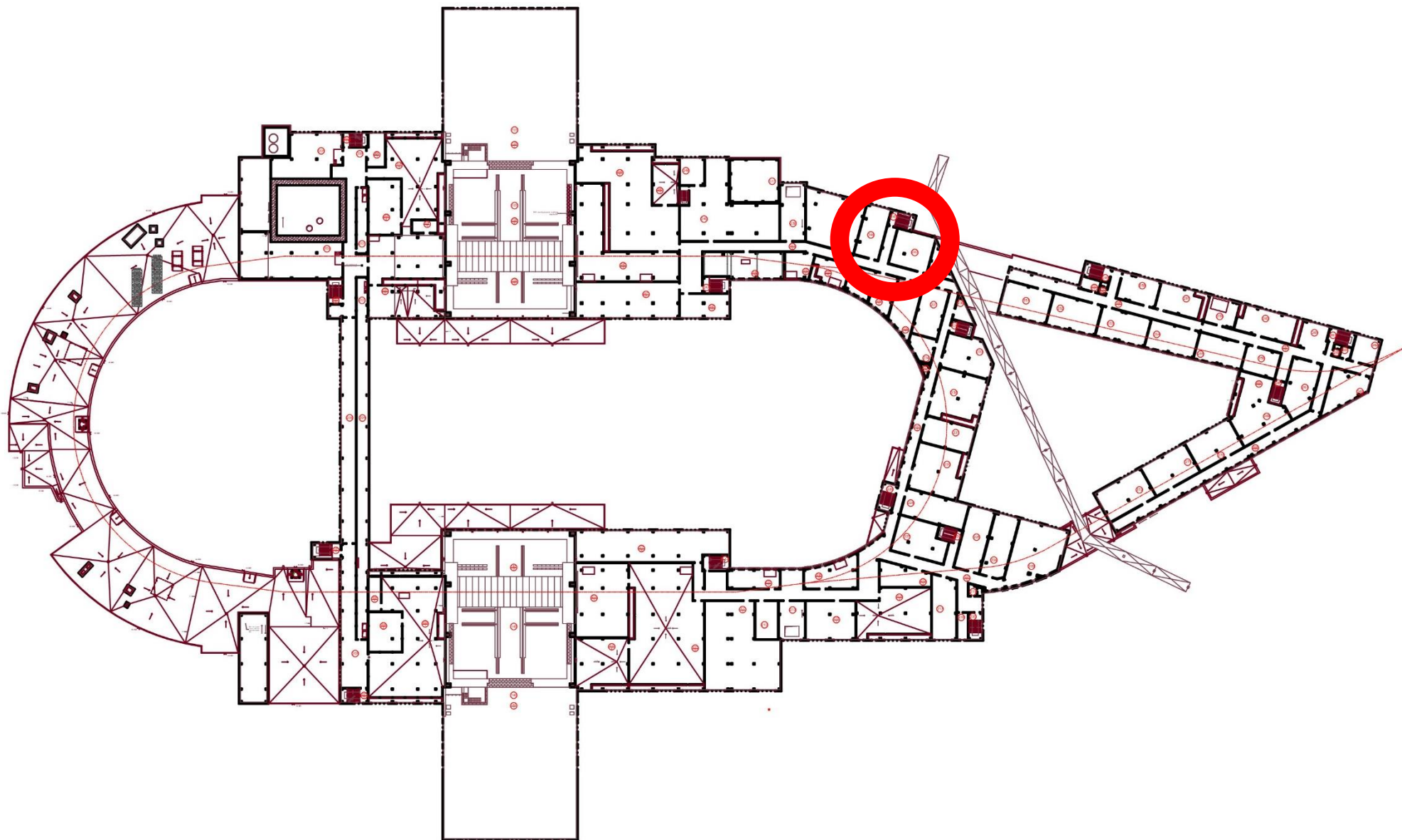

Корпус № 17, второй этаж, помещение 242

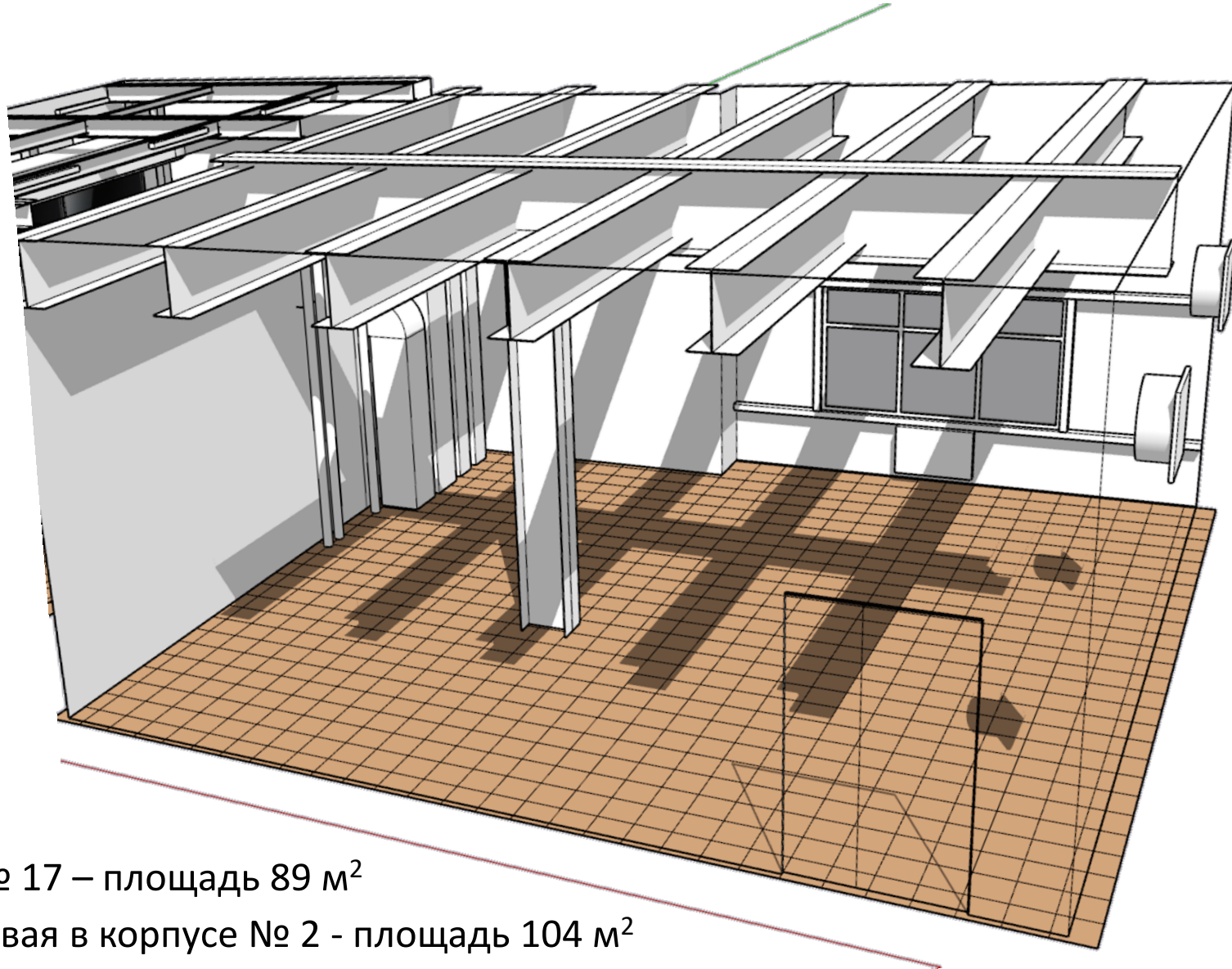

Пультовая в корпусе № 17 – площадь 89 м²

Для сравнения: пультовая в корпусе № 2 - площадь 104 м²

Столы, агрегированные со стойками для мониторов и телевизоров, разрабатываются для изготовления в ОИЯИ

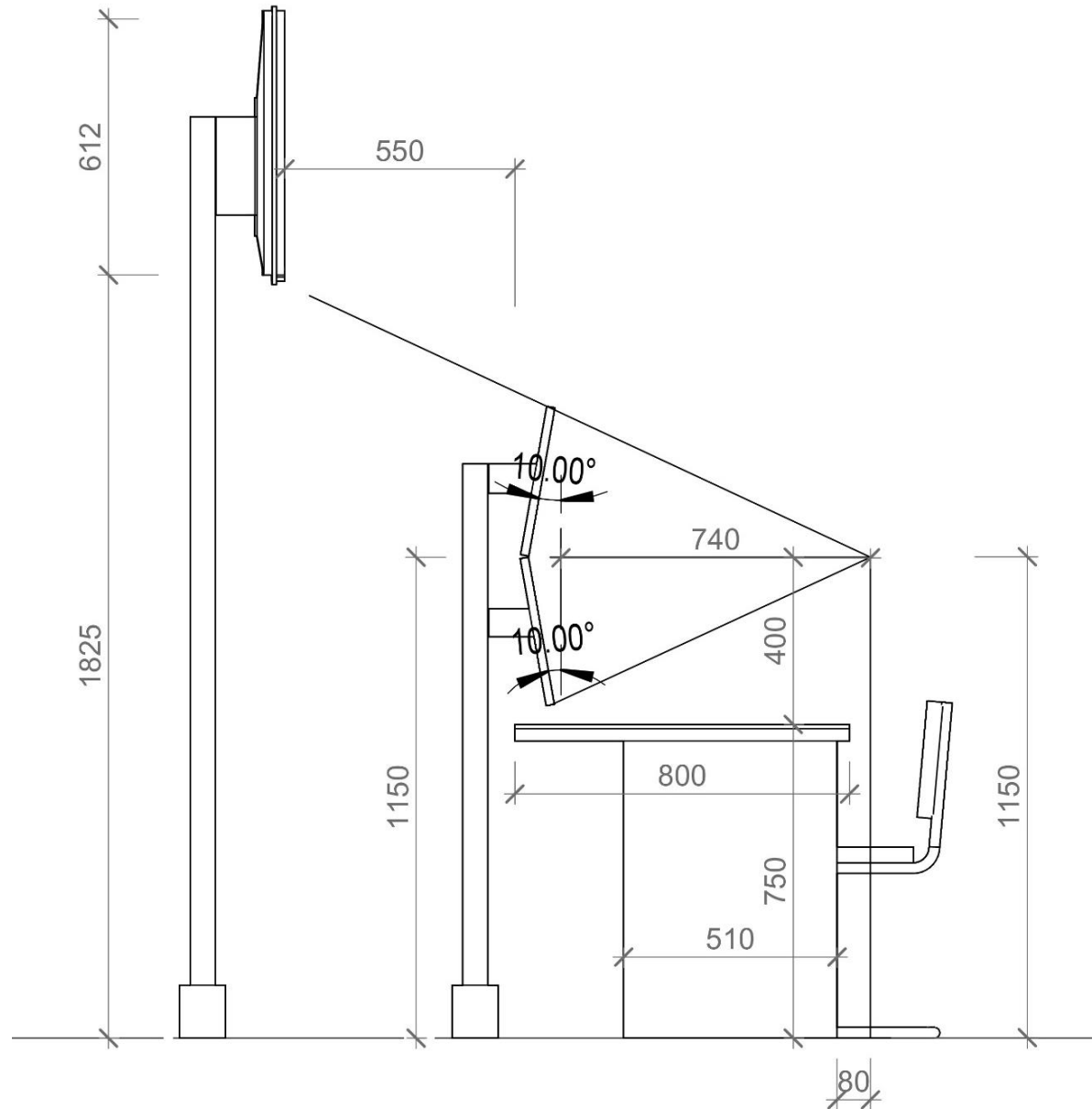
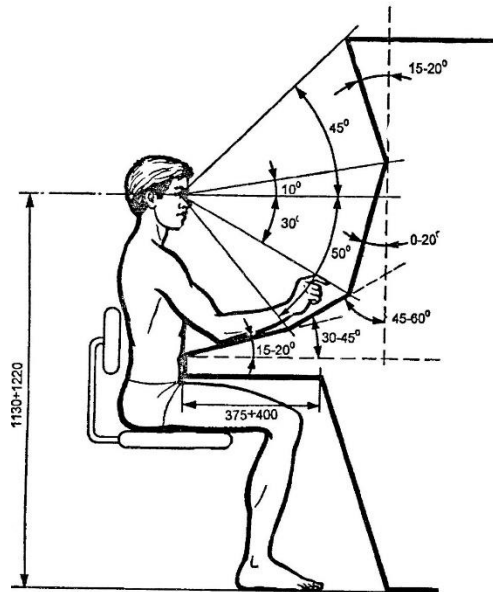
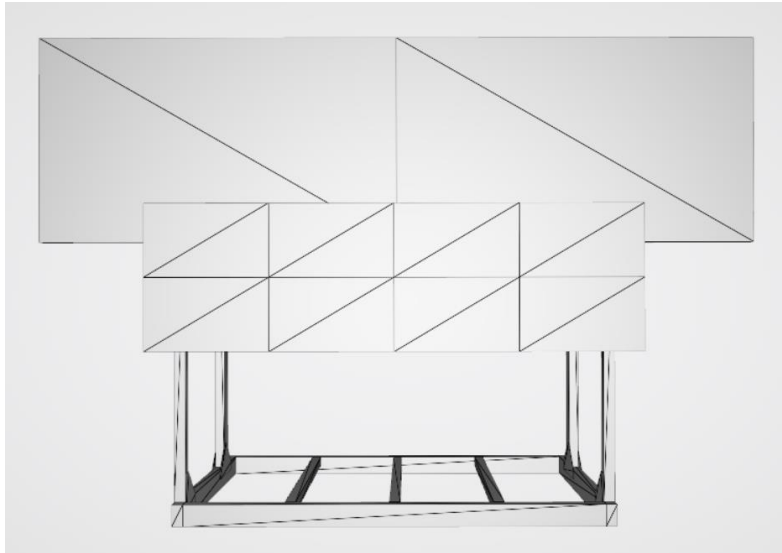

Столы, агрегированные со стойками для мониторов и телевизоров, разрабатываются для изготовления в ОИЯИ

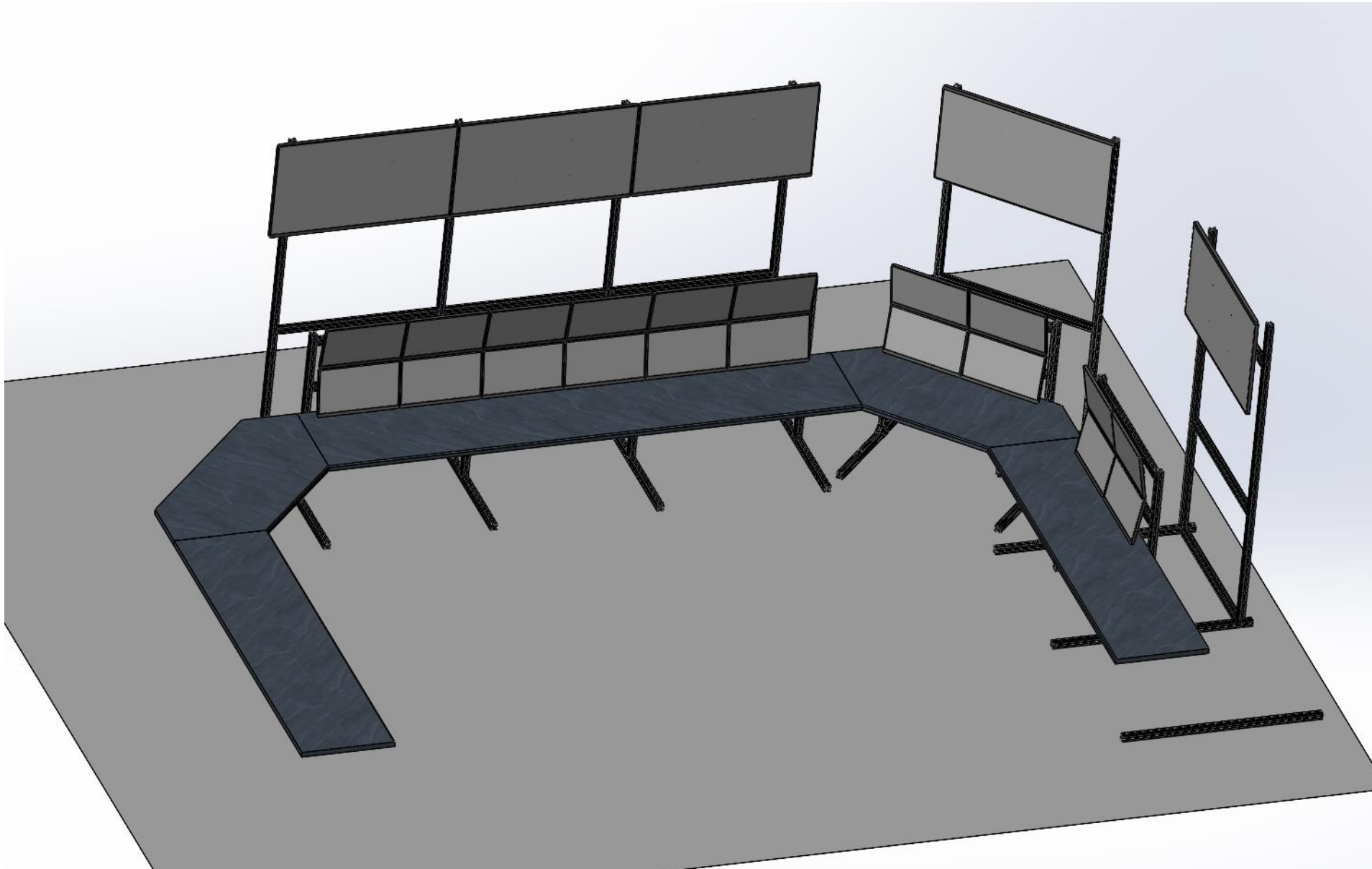

Столы, агрегированные со стойками для мониторов и телевизоров, разрабатываются для изготовления в ОИЯИ

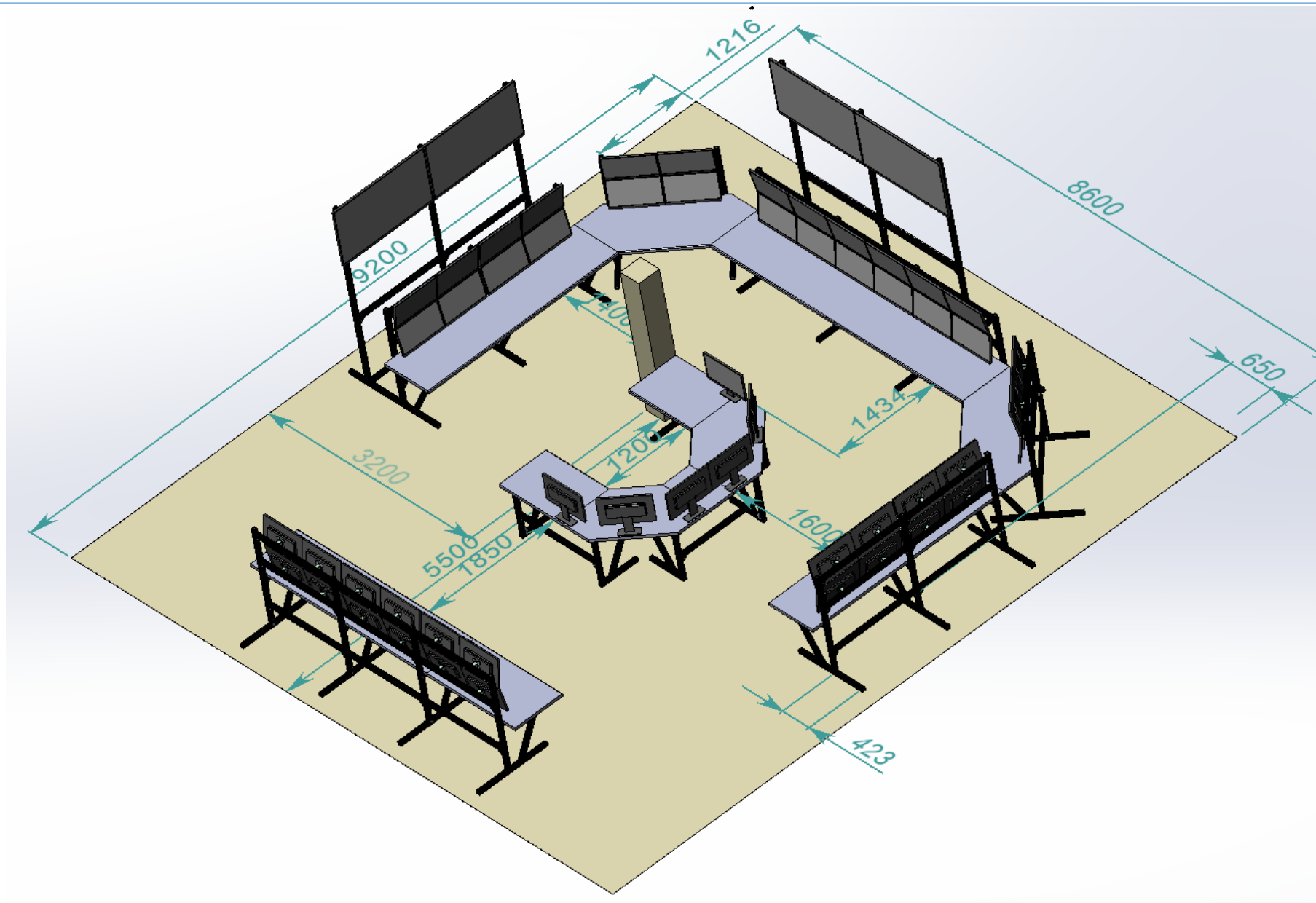

Столы, агрегированные со стойками для мониторов и телевизоров, разрабатываются для изготовления в ОИЯИ

A-000.00.01

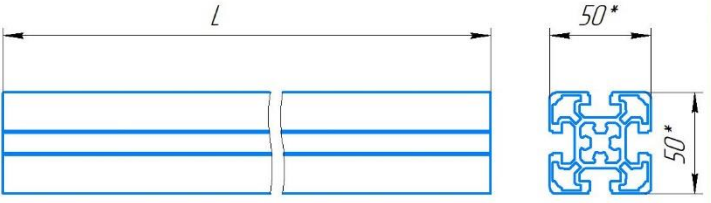

| Обозначение | L, мм | Кол-во, шт. |
|--------------|-------|-------------|
| A-000.00.001 | 530 | 6 |
| -01 | 560 | 6 |
| -02 | 610 | 6 |
| -03 | 630 | 14 |
| -04 | 700 | 4 |
| -05 | 740 | 23 |
| -06 | 870 | 2 |
| -07 | 1000 | 15 |
| -08 | 1200 | 64 |
| -09 | 1210 | 9 |
| -10 | 1400 | 24 |
| -11 | 2500 | 6 |

A-000.00.01

| Изм. | Лист | № док. | Подп. | Дата | Лит. | Масса | Масштаб |
|----------|------|--------|-------|------|------|--------|---------|
| Разраб. | | | | | | 0 | 1:2 |
| Проб. | | | | | Лист | Листов | 1 |
| Т.контр. | | | | | | | |
| Н.контр. | | | | | | | |
| Утв. | | | | | | | |

Копировал Формат А4

Стоимость комплектации столов:

Профиль Bosh 192 м

545 т.руб.

Крепления Bosh

120 т.руб.

Столешницы

...

...

...

Перечень задач по подготовке пультовой

- Завершение монтажа системы кондиционирования
- Декоративная отделка помещений
- Закупка и расстановка мебели
- Подключение электропитания
- Подключение компьютерных сетей
- Закупка и подключение SIP телефонов
- Разработка и подключение пультов блокировок
- Подготовка СБИС и АСРК
- Укомплектование смен инженерами-операторами
- Разработка схемы работы дежурных смен